

VIVA

BATHROOM FURNITURES • MOBILIERS DE SALLE DE BAIN



INSTRUCTION D'INSTALLATION
DU DESSUS DE VANITÉ
VANITY TOP INSTALLATION
I N S T R U C T I O N S





IMPORTANT / IMPORTANT

DO NOT UNPACK VANITY TOP
OR PROCEED ANY FURTHER WITHOUT READING
THE FOLLOWING INSTRUCTIONS.

NE DÉBALLER PAS LE DESSUS DE VANITÉ
OU PROCÉDER D'AVANTAGE SANS LIRE
LES INSTRUCTIONS SUIVANTES.

This guide contains important information to help you install and care for your vanity top.
Please read these instructions thoroughly before beginning your installation.

Ce guide contient des informations importantes pour vous aider à installer et entretenir
votre dessus de vanité. S'il vous plaît lire attentivement ces instructions avant de
commencer votre installation.

★ Natural Stone Characteristics

Your vanity top is made from natural stone quarried from the earth. Natural stone products are exactly alike. Therefore natural variations in color, mineral deposits and veining will occur. Be sure to fully inspect your vanity top and included backsplash for satisfaction before installation.

★ Care & Maintenance

All natural stone products are natural and have varying characteristics. To keep your vanity top looking new and vibrant we recommend the following procedures.

1. Natural stone surfaces are more susceptible to staining. Natural stone is especially susceptible to damage from citric acid, alcohol, grease, oil, coffee and wine. Liquid spills should be cleaned immediately.
2. Clean surfaces regularly with cleaners made specially for natural stone. Do not use ammonia-based products or other general-purpose cleaners.
3. Avoid using scouring pads on your countertops because they will dull the surface. If necessary use a soft buffing pad.
4. Use felt pads or coasters on vanity top for drinking glasses to prevent glass rings on the surface. Natural stone will absorb liquid but shouldn't effect the surface if dried quickly.

★ Safety Notes

1. Please wear safety glasses to protect your eyes from any possible contact with debris and chemicals.
2. Follow this instructions and safety information when using silicone caulk and denatured alcohol. Ensure that area has adequate ventilation before using these products.

Caractéristiques de la pierre naturelle

Votre dessus de vanité est fabriqué avec de la pierre naturelle extraite de la terre. La pierre naturelle est un produit de la nature. Il n'y a pas deux produits qui sont identiques. Donc des variations de couleur, des gisements minéraux et des veines se produiront. Assurez-vous d'inspecter soigneusement le dessus de vanité et le dossier pour pleine satisfaction avant de l'installer.

Soins et Entretien

Tous les produits en pierre naturelle sont naturels et ont différentes caractéristiques. Pour garder votre dessus de vanité d'aspect neuf et vibrant, nous recommandons les procédures suivantes.

1. Les surfaces en pierre naturelle sont plus sensibles aux taches. La pierre naturelle est particulièrement sensible aux dommages causés par l'acide, l'alcool, la graisse, l'huile, le café et le vin. Les déversements de liquides doivent être nettoyés immédiatement.
2. Nettoyer les surfaces régulièrement avec des produits nettoyants fabriqués spécialement pour la pierre naturelle. Ne pas utiliser de produits à base d'ammoniaque ou d'autres nettoyants à usage général.
3. Évitez d'utiliser des tampons à récurer sur vos comptoirs, car ils endommageront la surface. Si nécessaire, utiliser un tampon de polissage doux.
4. Utilisez des patins en feutre ou des dessous de verres sur le dessus de vanité de des verres pour boire pour prévenir des anneaux de verre sur la surface. La pierre naturelle absorbe les liquides, mais ne devrait pas affecter la surface si elle rapidement sécher.

Consignes de sécurité

1. S'il vous plaît porter des lunettes pour protéger vos yeux de tout contact possible avec des débris et des produits chimiques.
2. Suivez ces instructions et consignes de sécurité lors de l'utilisation de silicone à calfeutrage et l'alcool dénaturé. Assurez-vous que la pièce dispose d'une ventilation adéquate avant d'utiliser ces produits.

GRANITE TOP UNDERSIDE VIEW / GRANITE TOP VUE UNDERSIDE

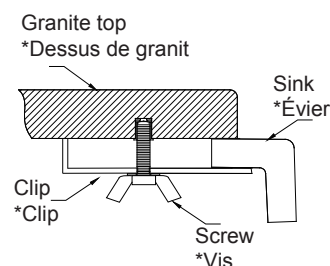
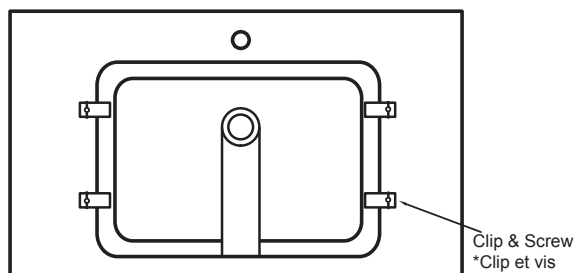

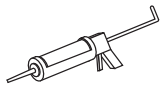

• Caulking gun
Un pistolet à calfeutrer



• Tape measure
Ruban à mesurer

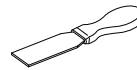

• Putty knife
Couteau à mastic

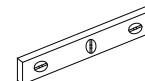

• Level
Niveau

INSTALLATION INSTRUCTIONS / INSTRUCTIONS D'INSTALLATION

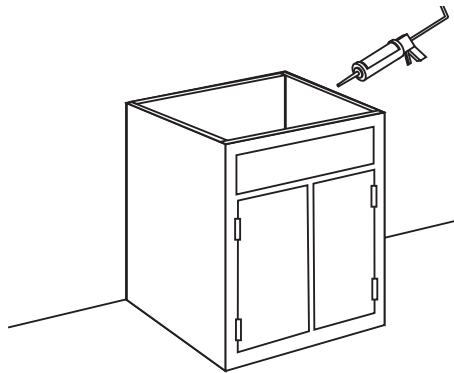

Applying dabs of silicone.
Application de perles de silicone

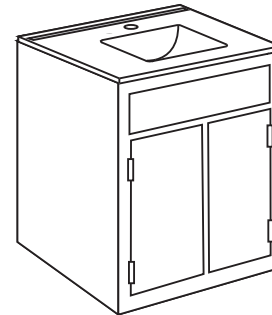

★ Vanity Top Installation Instructions

1. Make sure the base of the vanity is leveled by laying a Level across the top.
2. Carefully remove vanity top from packaging. Carry the vanity top in vertical position to prevent damage
3. Apply dime-sized dabs of silicone approximately six inches along all perimeter edges of the cabinet.
4. Carefully place vanity top on back edge of cabinet. Lower vanity top onto cabinet. (It is recommend that this be done by two persons.)
5. Run a thin bead of clear silicone around perimeter of vanity top to fill any visible voids between cabinet and vanity top. Remove excess silicone.

Instruction d'installation du dessus de vanité

1. Assurez-vous que la base de la vanité est nivelée avec un niveau sur le haut de la vanité.
2. Retirez délicatement le dessus de vanité de son emballage. Transporter le dessus en position verticale pour éviter tout dommage.
3. Appliquer de taille d'un dix cent des perles de silicone à environ six pouces de distance le long du périmètre du caisson.
4. Placez délicatement le dessus de vanité sur le bord arrière du caisson. Abaisser le dessus de vanité sur le caisson. (Il est recommandé que cela soit fait par deux personnes.)
5. Appliquer une fine couche de silicone transparent autour du périmètre du dessus de vanité pour combler les vides visibles entre le caisson et le dessus de vanité. Enlever l'excédent de silicone.

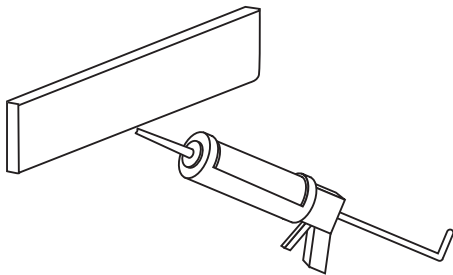

Applying dabs of silicone to backsplash.
Application de perles de silicone sur le dossierer.

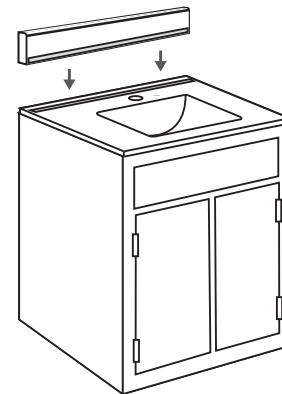

★ Backsplash Installation Instructions

1. Clean bottom edge of splash and vanity top with denatured alcohol.
2. Apply dime-sized dabs of silicone to bottom edge and backside of splash and set splash into place.
3. Apply two beads of caulking or construction adhesive on the rear of the back splash and push firmly to the wall. Apply a thin bead of silicone along joint between splash and the vanity top.
4. Smooth bead with a clean, white rag dampened with denatured alcohol. Then wipe off any excess silicone.

Instruction d'installation du dossierer

1. Nettoyer le bord inférieur du dossierer et le dessus de vanité avec de l'alcool dénaturé.
2. Appliquer de taille d'un dix cent des perles du silicone au bord inférieur et arrière du dossierer et placer le dossierer en place.
3. Appliquer deux cordons calfeutrage ou de l'adhésif de construction à l'arrière du dossierer et appuyez fermement sur le mur. Appliquer un mince cordon de silicone le long du joint entre dossierer et le dessus de vanité.
4. Lissez le cordon avec un chiffon blanc propre imbibé d'alcool dénaturé. Puis essuyer tout excès de silicone.

WARRANTY

To be eligible for this warranty, you must:

- purchase the countertop from **VIVA** for your own personal use;
- have it installed for indoor use as a horizontal countertop according to Installation Guide;
- maintain the countertop in accordance with Care & Maintenance Guide;
- not remove the countertop after its original installation.

VIVA warrants to the original consumer purchaser that our countertops will be free from defects in material and workmanship under normal use for a period of **1 YEAR** from the date of purchase. This limited warranty is not transferable. No changes or modifications can be made to this warranty except by an officer of **VIVA**.

VIVA Natural Granite and Marble Countertops are created by nature with their own distinctive patterns and characteristics. Exact color match to store samples at point of purchase cannot be guaranteed. This warranty does not cover the natural characteristics of stone, which include but are not limited to, color variations, surface marks and blemishes.

The present guarantee does not cover damages caused by acts of god, lightning, fire, burns, abusive and wrongful use, carelessness, breakage due to improper handling, damage resulting from the use of chemicals or abrasive products or improper water.

This guarantee is limited, at the manufacturer's choice, to the repairs or replacement of the product, of its systems and/or of any of its components. There shall be no possibility of claiming any indemnity following the loss of amenities of life, any loss of revenue, nor any loss due to water.

In the case of any defect covered by this guarantee, the original consumer purchaser should have had prior opportunity to check the product and to follow up on the present guarantee, as otherwise no cost nor responsibility should be assumed by **VIVA**.

No other explicit or implied promise is considered as being part of the present guarantee.

GARANTIE

Pour être admissible à cette garantie, vous devez:

- acheter le comptoir de **VIVA** pour votre propre usage personnel;
- le faire installer pour une utilisation intérieure comme un comptoir horizontale suivant le guide d'installation;
- entretenir le comptoir en conformité avec le guide des soins et d'entretien;
- Ne pas retirer le comptoir après son installation initiale.

VIVA garantit au premier acheteur que nos comptoirs seront exempts de défauts de matériaux et de fabrication sous conditions normales d'utilisation pour une période de **1 AN** à compter de la date d'achat. Cette garantie limitée n'est pas transférable. Pas de changements ou modifications peuvent être apportées à cette garantie, sauf par un officier de **VIVA**.

Les dessus de vanité de granit et marbre naturels **VIVA** sont créés par la nature avec leurs propres motifs et caractéristiques distinctives. On ne peut pas garantir la correspondance exact de la couleur avec les échantillons en magasin au moment de l'achat. Cette garantie ne couvre pas les caractéristiques naturelles de la pierre, qui comprennent, mais ne sont pas limités, aux variations de couleur, marques de surface et imperfections.

La présente garantie ne couvre pas les dommages causés par des actes de Dieu, la foudre, l'incendie, des brûlures, l'usage abusif et injustifié, négligence, rupture due à une mauvaise manipulation, les dommages résultant de l'utilisation de produits chimiques ou de produits abrasifs ou de l'eau impropre.

Cette garantie est limitée, au choix du fabricant, à la réparation ou le remplacement du produit, de ses systèmes et/ou d'une de ses composantes. Il n'y aura aucune possibilité de réclamer une quelconque indemnité suite à la perte de jouissance de la vie, toute perte de revenu, ni aucune perte due à l'eau.

Dans le cas d'un défaut couvert par cette garantie, premier acheteur aurait eu l'occasion de vérifier le produit et faire un suivi de la présente garantie, sinon aucun coût ni responsabilité doit être assumée par **VIVA**.

Aucune autre promesse explicite ou implicite est considéré comme faisant partie de la présente garantie.