

94653A ROMENDO

Informations générales

Numéro de matériel	94653A
Type	applique
Code EAN/UPC	9008606147380

Dimensions

Hauteur de l'article (en mm)	110
Largeur de l'article (en mm)	450
Net Weight	1,42 kilogramme
Longueur de la canopée (en mm)	450
Largeur de la canopée (en mm)	110
Hauteur de la canopée (en mm)	40
Amplitude de l'article (en mm)	126



Material & Colour

Matériel de boîtier	acier
Couleur de boîtier	chrome
Matériel en verre / de l'abat-jour	plastique
Couleur du verre / de l'abat-jour	clair, satiné

Technical changes reserved

Fonctionnalité

Type d'interrupteur	sans interrupteur
Pile	No

Informations techniques

Tension secteur	120V,60Hz (A)
Tension de service	6V
Graduable	Yes

Illuminant 1

Type de douille (1)	LED
Type d'ampoule (1)	LED
Ampoule incl. (1)	INKLUSIV
Puissance max. (1)	3X4,5W
Indice de reproduction des couleurs (Ra, CRI)	>80
Graduable	Yes



Technical changes reserved



EGLO Leuchten GmbH
Heiligkreuz 22 | 6136 Pöll | Austria

Tel. +43 (0) 5242 / 6996 - 0
Fax: +43 (0) 5242 / 6996 - 938
www.eglo.com

my light | my style

94653A ROMENDO

General Information

Material number	94653A
Type	wall luminaire
EAN/UPC	9008606147380

Dimensions

Article Height (in mm)	110
Article Width (in mm)	450
Net Weight	1.42 Kilogram
Canopy Length (in mm)	450
Canopy Width (in mm)	110
Canopy Height (in mm)	40
Article Overhang (in mm)	126



Material & Colour

Enclosure Material	steel
Enclosure Colour	chrome
Glass/Shade Material	plastic
Glass/Shade Colour	clear, satined

Functionality

Switch Type	without switch
Battery	No

Technical Information

Mains Voltage	120V,60Hz (A)
---------------	---------------

Technical changes reserved

Operation Voltage 6V
Dimmable Yes

Illuminant 1

Socket Type (1) LED
Illuminant Type (1) LED
Illuminant incl. (1) INCLUSIVE
max. Wattage (1) 3X4,5W
Colour Rendering Index (Ra, CRI) >80
Dimmable Yes



Technical changes reserved



EGLO Leuchten GmbH
Heiligkreuz 22 | 6136 Pill | Austria

Tel. +43 (0) 5242 / 6996 - 0
Fax: +43 (0) 5242 / 6996 - 938
www.eglo.com

my light | my style

INSTRUCTIONS INSTRUCCIONES 94653A - ROMENDO



SAFETY PRECAUTIONS:

1. Turn off electrical power at breaker panel before starting installation of light fixture (see fig. A)
2. This product must be installed in accordance with the applicable installation code by a person familiar with the construction and operation of the product and the hazards involved.

NOTE: product may not look exactly as shown in figures.

This device complies with Part 15 of FCC rules; operation is subject to the following two conditions: (1) This device may not cause harmful interference, and (2) this device must accept any interference received, including interference that may cause undesirable operation.

MESURE DE SÉCURITÉ: (MISE EN GARDE)

1. Fermez le courant au disjoncteur avant de débiter l'installation de la fixture. (voir la fig. A)
2. Ce produit doit être installé selon le code d'installation pertinent par une personne qui connaît bien le produit et son fonctionnement ainsi que les risques inhérents.

N.B.: le produit peut différer de l'illustration.

Cet appareil est conforme aux règles de l'article 15 de la FCC. Le fonctionnement est sujet aux deux conditions qui suivent: (1) cet appareil ne peut pas causer d'interférences nuisibles, et (2) cet appareil doit accepter toutes les interférences reçues, y compris les interférences qui peuvent perturber le fonctionnement.

PRECAUCIONES DE SEGURIDAD:

1. Corte la corriente eléctrica antes de comenzar la instalación de la lámpara. (vea fig.A)
2. Este producto debe ser instalado conforme al código de instalación, aplicable por una persona con conocimiento en la construcción y operación del producto y los peligros que implica.

NOTA: el producto puede no ser exactamente igual al mostrado en la figura.

Este dispositivo cumple con la Sección 15 de las reglas de la FCC; operación está sujeta a las dos condiciones siguientes: (1) Este dispositivo no debe causar interferencias perjudiciales, y (2) este dispositivo debe aceptar cualquier interferencia recibida, incluidas las interferencias que puedan causar un funcionamiento no deseado.

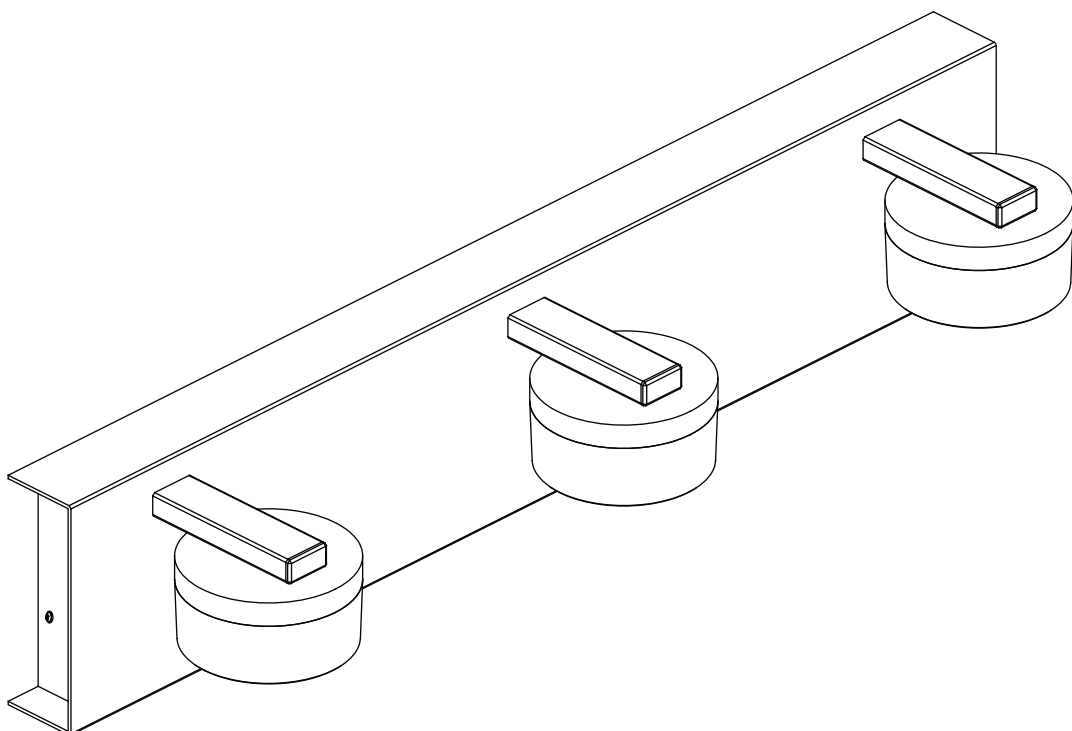

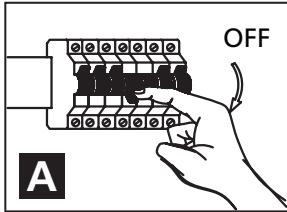

INSTRUCTIONS INSTRUCCIONES 94653A - ROMENDO





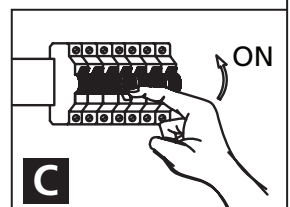
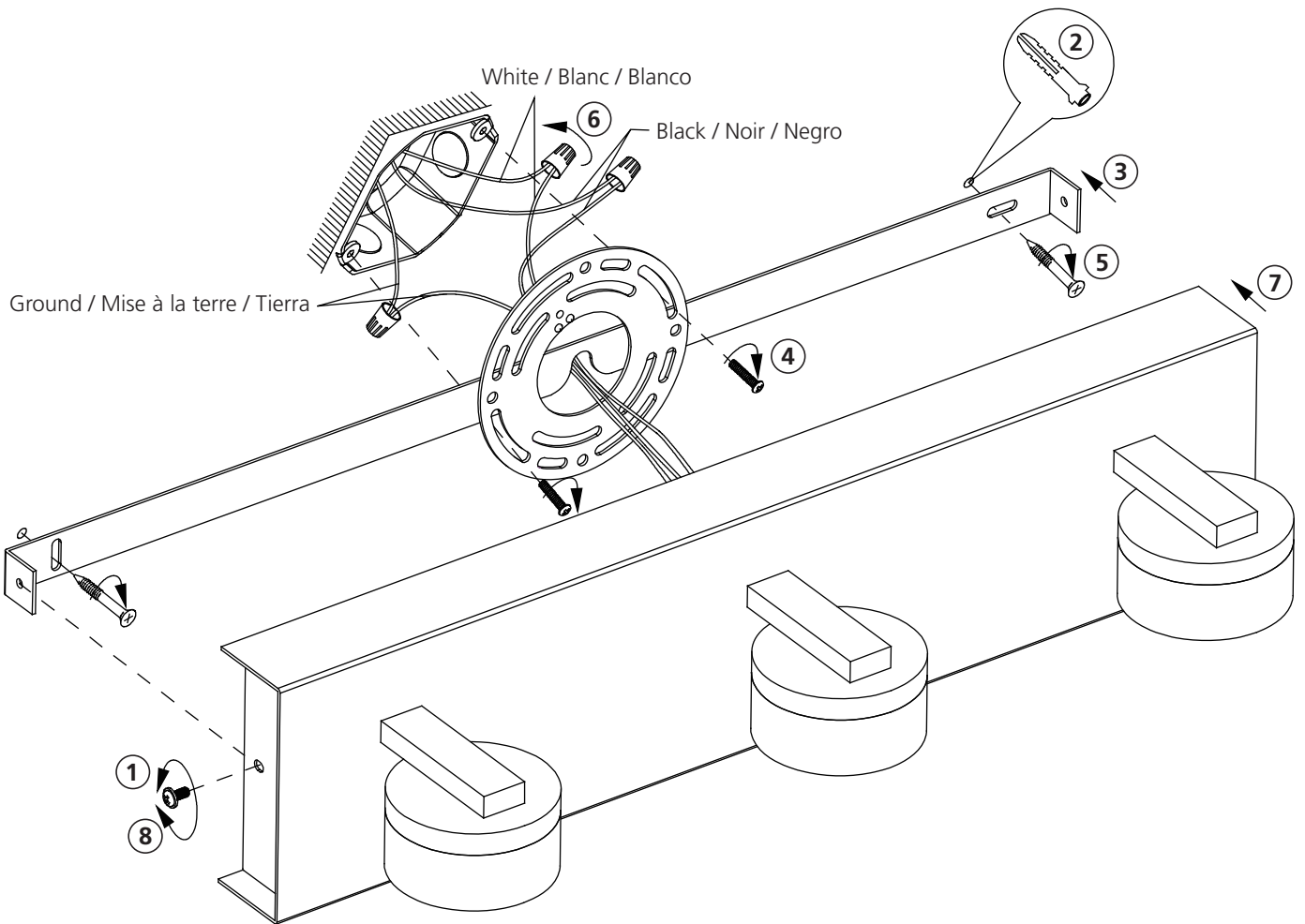

B

WALL LIGHT / MURALE / APLIQUE



EN General Safety Information





Electrical installations may only be carried out by qualified electricians. **Please note! Before proceeding with installation mains connecting cable must be de-energized (fuse turned off).** Please note the following symbols and safety instructions, in order to avoid damage caused by incorrect assembly or use:

-  **Protection class 1:** Lamps with this symbol connect them on the network side with the yellow/green protective earth to the protective earth terminal
-  **Protection class 2:** for lamps with this symbol no protective conductor necessary for safe operation.
-  **Protection class 3:** Only operate lamps with this symbol with Safty Extra Low Voltage (SELV). Only connect to SELV circuits.
-  **Minimum distance:** This symbol explains the minimum distance of the illuminant to the illuminated, normally flammable surface.
-  **Downlights:** This symbol explains that the lamp is not suitable for covering with thermal insulating material.

Changes: Do not make any changes to the lamp or its connecting cable. Connecting cable: The exterior flexible cable of this light cannot be replaced. Scrap the lamp, if this cable is damaged. **Commissioning:** Do not operate the lamp if it or its connecting cable show visible signs of damage. **Changing illuminant:** Before replacing the illuminant ensure that the light is not live! Lights and illuminants will become hot in operation. Allow them to cool before a change. Use only the illuminant specified on the light. The maximum power per illuminant may not be exceeded. Also, if applicable, the prescribed illuminant type must be observed. **Care advice:** Only clean lights when turned off, do not allow any moisture into connecting areas or on current-carrying parts. Cleaning agents can cause staining.

DE Allgemeine Sicherheitshinweise





Elektroinstallation ist von Elektrofachkraft durchzuführen. **Achtung! Vor Montagebeginn muss Netzanschlussleitung spannungsfrei sein (Sicherung ausgeschaltet).** Beachten Sie die nachstehend erläuterten Symbole und Sicherheitshinweise, um Schäden durch nicht fachgerechte Montage oder Gebrauch zu vermeiden:

-  **Schutzklasse 1:** Leuchten mit diesem Symbol Netzseitig mit dem gelb/grünen Schutzleiter an die Schutzdrängungsklemme anschließen
-  **Schutzklasse 2:** für Leuchten mit diesem Symbol zum sicheren Betrieb keine Schutzleiter notwendig.
-  **Schutzklasse 3:** Leuchten mit diesem Symbol nur mit Schutzkleinspannung betreiben. Anschluss nur an SELV Stromkreise.
-  **Mindestabstand:** Dieses Symbol erläutert den Mindestabstand des Leuchtmittels zur angestrahlten, normal entflammabaren Fläche.
-  **Downlights:** Dieses Symbol erläutert, dass die Leuchte nicht geeignet ist um sie mit Wärmedämmmaterial abzudecken.

Veränderungen: Nehmen Sie keine Veränderung an der Leuchte oder deren Anschlussleitung vor. **Anschlussleitung:** Die äußere flexible Leitung dieser Leuchte kann nicht getauscht werden. Verschrotten Sie die Leuchte, falls diese Leitung beschädigt ist. **Inbetriebnahme:** Nehmen Sie die Leuchte nicht in Betrieb, wenn die Leuchte selbst oder deren Anschlussleitung sichtbare Schäden aufweisen. **Leuchtmittel wechseln:** Vor Leuchtmittelwechsel muss Leuchte spannungsfrei sein! Leuchte und Leuchtmittel werden im Betrieb heiß. Lassen Sie es vor einem Wechsel abkühlen. Verwenden Sie nur das auf der Leuchte angegebene Leuchtmittel. Die maximale Leistung pro Leuchtmittel darf nicht überschritten werden. Gegebenenfalls muss auch der vorgeschriebene Leuchtmitteltyp beachtet werden. **Pflegehinweis:** Leuchte nur im ausgeschalteten Zustand reinigen, Keine Feuchtigkeit in Anschlussräumen oder an stromführende Teile bringen. Reinigungsmittel können Fleckenbildung verursachen.

FR Consignes générales de sécurité:





L'installation électrique doit être faite par un professionnel. **Attention: avant le début du montage la ligne prévue pour le raccordement au réseau doit être hors tension (le fusible désactivé).** Soyez conscient des symboles et consignes de sécurité ci-après afin d'éviter tout dommage par un montage incorrect ou utilisation:

-  **Classe de protection 1:** raccorder les luminaires avec ce symbole à l'aide du fil jaune/vert conducteur de protection à la borne de terre de protection
-  **Classe de protection 2:** les luminaires avec ce symbole n'ont pas besoin du conducteur de protection pour exploiter en toute sécurité.
-  **Classe de protection 3:** exploiter les luminaires avec ce symbole à très basse tension de sécurité. Pour un raccordement seulement à des circuits électriques SELV.
-  **Distance minimale:** Ce symbole signifie la distance minimale d'un moyen d'éclairage à une surface éclairée, normalement inflammable.
-  **Les downlights:** Ce symbole signifie, que le luminaire n'est pas adapté pour être couvert par un matériau d'isolation thermique.

Modifications: N'effectuez pas de modifications au luminaire ou au câble de raccordement au réseau. La conduite de raccordement: la conduite flexible, externe du luminaire n'est pas échangeable. Mettez le luminaire à la déchetterie, si la conduite est endommagée. **Mise en service:** Ne mettez pas le luminaire en service, quand les luminaires mêmes ou leur câble de raccordement sont visiblement endommagés. **Echange des luminaires:** Avant échange de sources d'éclairage le luminaire doit être hors tension! Les luminaires et les sources d'éclairage deviennent chauds durant leur fonctionnement. Laissez refroidir les luminaires avant de les remplacer. Utilisez seulement la source d'éclairage indiqué au luminaire. La puissance maximale ne doit pas être dépassée. Le cas échéant on doit suivre le type de moyen d'éclairage prescrit. **Entretien:** Nettoyez les luminaires seulement à l'état hors circuit, ne laissez aucune humidité dans les raccords ou aux pièces conductrices. Produits de nettoyage peuvent causer la formation de tâches.

ES Indicaciones generales de seguridad:

La instalación eléctrica ha de ser realizada por un electricista cualificado. **¡Atención! Antes de iniciar el montaje asegúrese de haber separado toda la instalación de la tensión de alimentación (automático desconectado).** Preste atención a los símbolos e indicaciones de seguridad que figuran a continuación con el objeto de prevenir cualquier daño que se pueda producir a consecuencia de un montaje o uso no profesional:

-  **Clase de protección 1:** Las luminarias que llevan este símbolo se instalarán obligatoriamente con derivación a tierra (conductor verde/amarillo).
-  **Clase de protección 2:** Las luminarias que llevan este símbolo no requieren un conductor de seguridad para su funcionamiento seguro.
-  **Clase de protección 3:** Las luminarias que llevan este símbolo sólo se pueden hacer funcionar con tensión baja. Conexión exclusivamente a circuitos de baja tensión de protección (SELV).
-  **Distancia mínima:** Este símbolo indica la distancia mínima que se debe respetar entre la luminaria y la superficie iluminada, si ésta es de material de inflamación normal.
-  **Focos:** Este símbolo indica que la luminaria no se debe cubrir de material aislante.

Modificaciones: no debe llevar a cabo modificaciones de ningún tipo en la propia luminaria o en el cable de conexión. **Cable de conexión:** El conductor flexible exterior de esta luminaria no se puede sustituir. En caso de estar deteriorado o roto debe sustituir la luminaria completa. **Puesta en funcionamiento:** Nunca debe poner en funcionamiento la luminaria si la misma o el cable de conexión presentan deterioros visibles. Sustitución de lámparas: Antes de proceder a cambiar una lámpara debe desconectar la luminaria de la tensión. Tanto la lámpara como la luminaria se calientan durante el funcionamiento. Deje que se enfríen antes de sustituir la lámpara. Utilice exclusivamente lámparas del tipo que se indica en la luminaria y preste atención a no superar la potencia máxima admitida de cada lámpara. Si procede, se tendrá que tener en cuenta el tipo de lámpara permitido según la normativa en vigor. **Indicación para el cuidado:** Limpiar la luminaria siempre en estado apagado. Prestar atención a la ausencia de humedad en los espacios de conexión o elementos conductores de corriente. Tenga en cuenta que los productos de limpieza pueden producir manchas superficiales.

NL Algemene veiligheidsinstructies:

Elektrische installatie moet door een electricien uitgevoerd worden. **Let op! Vóór montagebegin moet de netaansluiting spanningsvrij zijn (zekering uitgeschakeld).** Neem a.u.b. de navolgend verklaarde sym-





bolen en veiligheidsinstructies in acht om schade door onvakkundig(e) montage of gebruik te voorkomen:

-  **Veiligheidsklasse 1:** Lampen met dit symbool met de geel/groene veiligheidsgeleider aan de veiligheidsaardingsklem op het net aansluiten.
-  **Veiligheidsklasse 2:** voor lampen met dit symbool is voor een veilig gebruik geen veiligheidsgeleider nodig.
-  **Veiligheidsklasse 3:** Lampen met dit symbool uitsluitend met lage spanning gebruiken. Aansluiting alleen aan SELV stroomkringen.
-  **Minimufafstand:** Dit symbool verklaart de minimumafstand van het lichtgevend materiaal t.o.v. het bestraalde, normaal brandbare oppervlak.
-  **Downlights:** Dit symbool geeft aan dat de lamp niet geschikt is om met warme-isolatiemateriaal af te dekken.

Veranderingen: Voer a.u.b. geen veranderingen aan de lamp of zijn aansluitleiding uit. **Aansluitleiding:** De externe flexibele leiding van deze lamp kan niet vervangen worden. Gooi de lamp als afval weg, wanneer de leiding beschadigd is. **Inbedrijfstelling:** Neem de lamp niet in gebruik, wanneer de lamp zelf of de aansluitleiding zichtbare schade vertonen. Gloeilamp vervangen: Vóór de vervanging de gloeilamp moet de lamp spanningsvrij zijn! De lamp en de gloeilamp worden tijdens het gebruik heet. Laat uz ze vóór de vervanging afkoelen. Gebruik uitsluitend de op de lamp aangegeven gloeilamp. Het maximale vermogen per gloeilamp mag niet overschreden worden. Eventueel moet ook het voorgeschreven gloeilamptype in acht genomen worden. **Reiniging:** Lamp uitsluitend in uitgeschakelde toestand reinigen, geen vocht in aanraking met aansluitingen of onder stroom staande elementen brengen. Reinigingsmiddelen kunnen vlekken veroorzaken.

IT Istruzioni generali di sicurezza:

L'impianto elettrico deve essere realizzato da un elettricista qualificato. **Attenzione! Il cavo di alimentazione deve essere privo di tensione prima dell'installazione (sicurezza disinserita).** Si prega di notare i simboli e le indicazioni di sicurezza sotto descritti per evitare danni causati da errata installazione o uso:

-  **Classe di protezione 1:** Collegare le lampade con questo simbolo con il conduttore di terra giallo / verde al morsetto di terra lato rete.
-  **Classe di protezione 2:** per lampade con questo simbolo non è necessario nessun conduttore a terra per un funzionamento sicuro.
-  **Classe di protezione 3:** utilizzare le lampade con questo simbolo solo con bassissima tensione di sicurezza. Connessione per circuiti SELV.
-  **Distanza minima:** Questo simbolo indica la distanza minima della sorgente luminosa dalla superficie illuminata normalmente infiammabile.
-  **Downlight:** Questo simbolo indica che la lampada non è adatta ad essere coperta con materiale termoisolante.

Modifiche: non apportare modifiche alla lampada o al cavo di collegamento. **Cavo di collegamento:** il cavo flessibile esterno di questo apparecchio non può essere sostituito. Se questo cavo è danneggiato, gettare via la lampada. **Installazione:** Non accendere la lampada quando la lampada stessa o il cavo di collegamento mostrano visibilmente dei danni. Sostituire la lampadina: la lampada deve essere priva di tensione prima di sostituire la lampadina! Lampada e lampadina si surriscaldano durante il funzionamento. Lasciare raffreddare prima di sostituire la lampadina. Utilizzare solo le lampadine indicate sulla lampada. La massima potenza per lampadina non deve essere superata. Se necessario, deve essere considerato anche il tipo di lampadina indicato. **Istruzioni per la cura:** pulire la lampada solo a lampadine spente, non recare umidità nei collegamenti o sulle parti elettriche. I prodotti per la pulizia possono provocare macchie.

VALIDO SOLO PER IL MERCATO ITALIANO
GÜLTIG NUR FÜR DEN ITALIENISCHEN MARKT
ONLY VALID FOR THE ITALIAN MARKET





-  **RIFIUTO SPECIALE**

Avvertenze per la tutela dell' ambiente!

Gli apparecchi elettrici USATI sono materiali pregiati che non DEVONO ESSERE SMALTITI COME normali rifiuti domestici MA RACCOLTI IN MODO DIFFERENZIATO SECONDO LE INDICAZIONI DELLE AUTORITA' LOCALI. UNA GESTIONE SCORRETTA DEI RIFIUTI DI APPARECCHIATURE ELETTRICHE ED ELETTRONICHE, OLTRE A COMPORTARE SANZIONI PER I TRASGRESSORI, PUO' CAUSARE DANNI ALL' AMBIENTE E ALLA SALUTE. Preghiamo quindi i gentili clienti di contribuire alla salvaguardia dell' ambiente e delle risore consegnando il presente apparecchio ai centri di raccolta AUTORIZZATI oppure al punto vendita al momento di acquisto di un nuovo apparecchio. EGLO Leuchten GmbH., Heiligkreuz 22, 6136 Püll, Austria. Made in China

PT Advertências gerais de segurança





A instalação eléctrica deve ser realizada por profissionais em electricidade. **Atenção! Antes do início da montagem é necessário assegurar que o cabo de ligação à rede está desligado (fusível desligado).** Observe os símbolos e as advertências de segurança seguidamente descritos, de forma a evitar danos provocados por uma montagem ou utilização incorreta:

-  **Classe de proteção 1:** Aparelhos de iluminação com este símbolo devem ser ligados do lado da rede com o condutor de proteção amarelo/verde ao terminal de terra de proteção.
-  **Classe de proteção 2:** Aparelhos de iluminação com este símbolo não necessitam de condutor de proteção para um funcionamento seguro.
-  **Classe de proteção 3:** Aparelhos de iluminação com este símbolo apenas devem ser utilizados com proteção de baixa tensão. Ligar apenas a circuitos de corrente SELV.
-  **Distância mínima:** Este símbolo explica a distância mínima a ser mantida entre o aparelho de iluminação e a superfície a iluminar, normalmente inflamável.
-  **Downlights:** Este símbolo explica que o aparelho de iluminação não deve ser coberto com material isolante.

Alterações: Não efectue alterações no aparelho de iluminação nem no seu cabo de ligação. **Cabo de ligação:** O cabo flexível exterior deste aparelho de iluminação não pode ser trocado. Envie o aparelho de iluminação para a reciclagem, caso o cabo esteja danificado. **Funcionamento:** Não coloque o aparelho de iluminação em funcionamento quando este ou o seu cabo de ligação apresentarem danos visíveis. **Mudar a lâmpada:** Antes de mudar a lâmpada verifique para que a luz esteja desligada! Lâmpadas e produtos de iluminação aquecem durante a utilização. Deixe-os arrefecer antes de os trocar. Utilize apenas a lâmpada indicada no aparelho de iluminação. A potência máxima por lâmpada não deve ser ultrapassada. Se aplicável, deverá ter em consideração o tipo de lâmpada indicado. **Cuidados a ter:** Limpar o aparelho de iluminação apenas quando estiver desligado. Não permitir a infiltração de humidade nos locais de ligação nem nas peças condutoras de corrente. Os produtos de limpeza podem deixar manchas.

BR Advertências gerais de segurança

A instalação eletrônica deve ser realizada por profissionais em eletridade. **Atenção! Antes do início da montagem é necessário isentar de tensão o cabo de ligação à rede (fusível desligado).** Observe os símbolos e as advertências de segurança explicados em seguida, a fim de evitar danos provocados por uma montagem ou utilização incorreta:





-  **Classe de proteção 1:** Aparelhos de iluminação com este símbolo devem ser ligados do lado da rede com o condutor de proteção amarelo/verde ao terminal de terra de proteção.
-  **Classe de proteção 2:** para Aparelhos de iluminação com este símbolo não necessitam de condutor de proteção para um funcionamento seguro.
-  **Classe de proteção 3:** Aparelhos de iluminação com este símbolo apenas devem ser utilizados com proteção de baixa tensão. Ligar apenas a circuitos de corrente SELV.
-  **Distância mínima:** Este símbolo explica a distância mínima entre o aparelho de iluminação e a superfície luminosa de inflamabilidade normal.
-  **Downlights:** Este símbolo explica que o aparelho de iluminação não se adequa a ser coberto com material isolante.

Alterações: Não efetue alterações no aparelho de iluminação nem no seu cabo de ligação. **Cabo de ligação:** O cabo flexível exterior deste aparelho de iluminação não pode ser trocado. Envie o aparelho de iluminação para a reciclagem, caso o cabo esteja danificado. **Colocação em funcionamento:** Não coloque o aparelho de iluminação em funcionamento quando este ou o seu cabo de ligação apresentarem danos

visíveis. **Mudar a lâmpada:** Antes de mudar a lâmpada, esta deve estar isenta de tensão! Lâmpadas e produtos de iluminação ficam quentes durante a utilização. Deixe-os arrefecer antes de os trocar. Utilize apenas a lâmpada indicada no aparelho de iluminação. A potência máxima por lâmpada não deve ser ultrapassada. Se necessário, também deve respeitar o tipo de lâmpada prescrito. **Cuidados a ter:** Limpar o aparelho de iluminação apenas quando estiver desligado. Não permitir a infiltração de umidade nos locais de ligação nem nas peças condutoras de corrente. Os produtos de limpeza podem deixar manchas.

FI Yleiset turvaohjeet





Sähköasennuksen saa suorittaa vain ammattitaitoinen sähköasentaja. **Varoituis! Virta tulee kytkää pois ennen asennuksen aloittamista (sulake kytketty irti).** Noudata seuraavia turvallisuusohjeita ja symboleiden selityksiä välttääksesi vierheilteisestä asennuksesta tai käytöstä johtuvia vahinkoja:

-  **Suojausluokka 1:** Yhdistä täällä symbolilla merkittyjen verkon ulkojohdosten valaisimien keltainen / vihreä maadoitusjohdin suojamaadoitusliittimeen.
-  **Suojausluokka 2:** Tällä merkillä varustettuja valaisimia voi käyttää turvallisesti ilman että suojamaadoitusjohdin on tarpeen.
-  **Suojausluokka 3:** Tällä symbolilla merkityt valot toimivat ainoastaan pienellä jännitteellä. Kytke vain SELV -pieni-jännitevirtapiireihin.
-  **Vähimmäisetäisyys:** Tämä symboli kuvaa valonlähteen minimietäisyyttä normaalisti sytyttävästä pinnasta.
-  **Alavalaisimet:** Tämä symboli kertoo, ettei valaisin sovellu peitetäviksi lämmeneristämateriaalilla.

Muutokset: Älä tee muutoksia valaisimeen tai liitäntäjohtoon. **Liitosjohto:** Tämän valaisimen ulkokuoren joustavaa kaapelia ei voi vaihtaa. Valaisin on heitteittävä pois, jos tämä johto on vaurioitunut. **Käyttöönotto:** Älä käytä valaisinta, jos itse lampussa tai sen liitäntälinjassa on näkyviä vaurioita. **Polttimon vaihto:** Valaisimen tulee olla ilman jännitettä ennen lampunvaihtoa! Valaisin sekä lampun kuumenevat käytön aikana. Anna niiden jäähtyä ennen kuin vaihdat lampun. Käytä valaisimessa vain siihen sopivia valonlähettäjiä. Maksimiteho per lampun ei saa ylittyä. Parvusta sa määrättyä lampputyyppi on otettava huomioon. **Hoito-ohjeet:** Tähdistä valo ainoastaan virran ollessa pois kytkettyinä, älä tuo kosteutta lähiluoneisiin tai virallisiin sähkölaitteisiin. Puhdistusaineet voivat aiheuttaa värähtroja.

DK Generelle sikkerhedsvejledninger





Elinstallation skal udføres af en autoriseret el-installator. **Forsigtig! Strømmen skal være frakoblet inden monterig påbegyndes (sikringen slået fra).** Bemærk de nedenfor beskrevne symboler og sikkerhedsvejledninger, for at undgå skader på grund af forkert montering eller brug:

-  **Beskyttelsesklasse 1:** Armaturer med dette symbol skal tilsluttes netværkets beskyttede jordforbindelse med den gule/grønne beskyttelsesledning.
-  **Beskyttelsesklasse 2:** For armaturer med dette symbol er det ikke nødvendigt med beskyttelsesledning (gul/grøn) for sikker drift.
-  **Beskyttelsesklasse 3:** Armaturer med dette symbol må kun tilsluttes lavspænding (SELV-kredslob).
-  **Minimumsafstand:** Dette symbol angiver pærens minimumsafstand til den belyste, normalt brændbare overflade.
-  **Downlights:** Dette symbol angiver, at pæren ikke egner sig til at blive dækket med termisk isolerende materiale.

Ændringer: Foretag ikke ændringer i lampe eller forbindelsesledninger. **Forbindelsesledninger:** Den ydre fleksible ledning i denne lampe kan ikke udskiftes, kassér lampen hvis denne ledning er beskadiget. **Ibrugtagning:** Tag ikke lampen i brug, hvis lampen selv eller forbindelsesledningen hertil har tydelige skader. Udskiftning af pærer: Lampen skal være frakoblet inden udskiftning af pærer! Lampe og pære bliver varme, når de er tændte, lad dem derfor afkøle før udskiftning. Brug kun de pærer som er angivet på lampen. Den maksimale effekt pr. pære må ikke overskrides. Om nødvendigt skal man også tage hensyn til den foreskrevne pæretype. **Rengøring:** Rengør kun lampen når den er frakoblet, undgå fugt i samledåser og strømførende dele. Rengøringsmidler kan forårsage misfarvning.

SE Allmänna säkerhetsanvisningar





Elinstallationen ska utföras av en auktoriserad elektriker. **Obs! Innan monteringen påbörjas måste nätanslutningskabeln vara spänningsfri (säkringen fränkopplad).** Ta hänsyn till nedan förklarade symboler och säkerhetsanvisningar, för att undvika skador genom icke fackmässig montering eller användning:

-  **Skyddsklass 1:** för armaturer med denna symbol ska nätanslutningen ske med den gul-/gröna jordledaren till jordningsplitten
-  **Skyddsklass 2:** för armaturer med denna symbol behövs ingen jordledare för säker drift.
-  **Skyddsklass 3:** armaturer med denna symbol får enbart användas med skyddsklämspänning. Anslutning enbart till SELV-kretsar.
-  **Minimivstånd:** Denna symbol förklarar minimivståndet mellan ljuskällan och de normalt ändrånbara ytor som belyses.
-  **Downlights:** Denna symbol förklarar att armaturerna inte är lämpliga att täckas med värmeisolerande material.

Förändringar: Utför inga förändringar på armaturerna eller anslutningskablarna till dessa. **Anslutningskabel:** Den utvärniga flexibla kabeln till dessa armaturer kan inte bytas ut. Kassera armaturen om kabeln skadas. **Idrifttagning:** Ta inte armaturen i drift, om armaturen i sig eller dess anslutningskabel uppvisar synliga skador. **Byte av ljuskälla:** Innan ljuskälla byts, måste armaturen vara spänningslös! Armatur och ljuskälla blir heta under drift. Låt svalna före byte. Använd enbart på armaturen angiven ljuskälla. Den maximala effekten per ljuskälla får inte överskridas. I förekommande fall måste även föreskriven typ av ljuskälla iakttas. **Skötselråd:** Rengör armaturen enbart i fränslaget tillstånd. Låt ingen fukt komma in i anslutningsutrymmen eller i kontakt med strömförande delar. Rengöringsmedel kan förorsaka att fläckar bildas.

NO Generelle sikkerhetshenvisninger

Elektroinstallasjon skal gjennomføres av elektriker. **OBS! Før monteringen påbegynnes må strømledningen være spenningsfri (sikring slått av).** Vær oppmerksom på symbolene og sikkerhetshenvisningene som forklarer nedenfor, for å unngå skader pga. uriktig montering eller, feilaktig bruk.





-  **Beskyttelsesklasse 1:** lamper med dette symbolet forbindes på nettkretsiden med den gul/grønne jordledningen.
-  **Beskyttelsesklasse 2:** for lamper med dette symbolet er ingen jordledning nødvendig for sikker drift.
-  **Beskyttelsesklasse 3:** lamper med dette symbolet må kun brukes med lavspenning. Forbindelse kun med SELV strømkrester.
-  **Minsteavstand:** dette symbolet forklarer minsteavstanden fra lampen fra belyst, normalt brennbarlig flate.
-  **Downlights:** dette symbolet forklarer at lampen ikke er egnet for tildekning med varmeisolerende materiale.

Endringer: Foreta ikke endringer på lampen eller tilførselsledningen. Den fleksible tilførselsledning til dette produktet er ikke utskiftbar. Lampen er å anse som defekt dersom denne ledningen er skadet. **Bruk:** Produktet må ikke tas i bruk dersom selve lampen eller tilførselsledning har synlige skader. **Bytte av lyskilde:** Lampen skal være frakoblet spenning for man foretar utskifting av defekt lyskilde. Vær oppmerksom på at lyskilden og lampen for øvrig må være avkjølt for man foretar bytte av lyskilden. Følg merkeanvisningene på produktet mht. bruk av riktig lyskilde. Den oppgitte maksimaleffekten må aldri overskrides. **Rengjøring:** Lampen må kun rengjøres når den er avslått og nedkjølt. Unngå bruk av sterke rengjøringsmidler da dette kan medføre misfarging av produktet. Påse at det ikke tilkommer vann/fukt i nærheten av spenningsførende deler i forbindelse med rengjøring.

IS Almennar öryggisfærðingar

Aðeins faglærður rafvirkji má leggja rafagnir. **Athugið! Áður en uppsetning hefst verður að ganga úr skugga um að ekki sé straumur**





á rafkerfinu (öryggi aftengt). Nauðsynlegt er að kynna sér merkin og öryggisleiðbeiningarnar sem útskýrð eru hér á eftir til þess að komast hjá tjóni af völdum rangrar uppsetningar eða notkunar:

-  **Öryggisstig 1:** Tengja lampi með þessu merki er tengdur við rafkerfið þarf að þengja gulu og grænu jarðtenginguna við jarðklemmu.
-  **Öryggisstig 2:** Lampa með þessu merki er hættulaust að nota án jarðtengingar.
-  **Öryggisstig 3:** Lampa með þessu merki má aðeins nota með mjölg lágrí spennu. Má eingöngu tengja við SELV smáspennu.
-  **Lágmærksfjarlægð:** Þetta merki sýnir lágmærksfjarlægð lampans frá venjulegu brennanglu yfirborði sem ljósið skín á.
-  **Niðurljós:** Þetta merki þýðir að ekki má fella ljósið inn í einan-grandi efni.

Breytingar: Ekki má gera neinar breytingar á lampanum eða rafsnúrinni. **Rafsnúra:** Ekki er hægt að skipta um ytri sveigjanlegu leiðsluna á þessum lampa. Þess vegna þarf að farga lampanum ef skemmdir verða á þessari leiðslu. **Fyrsta notkun:** Takið lampann ekki í notkun ef skemmdir sjást annaðhvort á lampanum sjálfum eða á rafsnúrinni. **Skipt um þeru:** Aldrei má skipta um þeru á meðan straumur er á lampanum! Bæði lampinn og þeran verða mjög heit við notkun. Látið því hvort tveggja kólna áður en skipt er um þeru. Notið aldrei aðra þeru en þá sem gefin er upp á lampanum. Ekki má setja sterkari þeru í lampann en uppgæfið hámark segir til um. Einnig getur þurft að taka tillit til þess hvaða gerð af þeru er gefin upp. **Ábendingar um hringingu:** Reynið ekki að þurkka af eða hreinsa þeru sem kveikt er á. Gætið þess að ekki komist bleyta í tengingar eða á straumleiðandi hluti. Hreinsiefni geta valdið blettum.

LT Bendrosios saugos nuorodos

Elektros instaliacijos montavimo darbus gali atlikti tik profesionalūs elektrikai. **Dėmesio! Prieš pradėdant montavimo darbus būtina atjungti įtampoms tiekiamą tinklo laidą (saugiklis išjungtas).** Prašome perskaityti toliau pateiktus simbolius paaiškinimus ir saugos nuorodas, padėsiančius išvengti žalos dėl nekvailfikuo montavimo ar naudojimo:

-  **Apsaugos klasė 1:** Šiuo simboliu pažymėtus šviestuvus reikia iš tinklo pusių geltuntu/žaliu žemimimo laidu prijungti prie apsauginio žemimimo grybo.
-  **Apsaugos klasė 2:** Saugiai šiuo simboliu pažymėtų šviestuvų eksploatacijai naudoti žemimimo laido nereikia.
-  **Apsaugos klasė 3:** Šiuo simboliu pažymėtus šviestuvus eksploatuoti tik saugios žemiausiosios įtampoms (SELV) sąlygomis. Prijungti tik prie SELV elektros grandinės.
-  **Mažiausias atstumas:** Šis simbolis nurodo mažiausiąjį šviestu atstumą iki apšviečiama degaus paviršiaus.
-  **Luobų šviestuvai:** Šis simbolis nurodo, kad šio šviestu negalima uždenkti šilumos izoliacine medžiaga.

Pakeitimai: Neatlikite jokių šviestu arba prijungimo laido pakeitimų. **Prijungimo laidas:** Šviestu išorinio lankstaus laido negalima keisti. Jeigu laidas pažeistas, uždaukite šviestuva. **Eksploatavimas:** Nenaudokite šviestuvs, jeigu šviestuvas ar jo prijungimo laidas yra akivaizdžiai pažeisti. **Lempučių keitimas:** Prieš keičiant lempučių būtna at

Downlights: Ten symbol objaśnia, iż lampa nie nadaje się do przykrywania za pomocą materiałów termoizolacyjnych.

Modyfikacje: nie wolno przeprowadzać żadnych modyfikacji w lampie ani jej przewodzie przyłączonym. **Przewód przyłączeniowy:** zewnętrzny, elastyczny przewód tej lampy nie może być wymieniany. Jeśli przewód jest uszkodzony lampę należy oddać na złom. **Uruchomienie:** nie wolno wyciągać lampy, jeśli sama lampa lub jej przewód przyłączeniowy wykazują widoczne uszkodzenia. **Wymiana żarówek:** przed przystąpieniem do wymiany żarówek lampa musi być odłączona od napięcia! Lampa i żarówki nagrzewają się podczas pracy. Przed przystąpieniem do wymiany żarówek, należy odczekać, aż lampa i żarówki ostygną. Wolno stosować wyłącznie żarówki podane na lampie. Nie wolno przekraczać maksymalnej mocy pojedynczych żarówek. Należy stosować zalecany typ żarówek. **Wskazówki dot. pielegnacji:** lampę czyścić wyłącznie w stanie wyłączonym, nie zamoczyć przyłączy ani elementów przewodzących prąd. Środki czyszczące mogą powodować powstawanie plam.

CZ Všeobecné bezpečnostné pokyny

Instaláciu a opravy môže vykonávať iba osoba so zodpovedajúcou certifikáciou v obore elektro. **Pozor! Pri montáži, alebo akémkoľvek zásahu do svetidla (výmena svetelnlého zdroja, kábelníka) alebo zistenie závady, musí byť odpojený prvýdný kábel zo zásuvky (prípadne vypnutý istič).** Dodržujte symboly a bezpečnostné pokyny uvedené v nasledujúcej časti, aby ste zamedzili neodbornej montáži, alebo používaniu.

	Ochranná trieda 1: Svetidlá s týmto symbolom pripojte do siete so žltó/zeleným vodičom na ochrannú uzemňovaciu svorku.
	Ochranná trieda 2: Pre bezpečnú prevádzku svetidiel s týmto označením nie je potreba pripojenie na ochranný žltó/zelený vodič.
	Ochranná trieda 3: Svetidlá s týmto označením môžu byť prevádzkované iba s nízkym napätím. Pripojenie je možné iba k elektrickému obvodu SELV.
	Minimálna vzdialenosť: Tento symbol vysvetľuje (stanovuje) minimálnu vzdialenosť k osvetľovanej, bežne vztelivej ploche.
	Downlights: Tento symbol vysvetľuje, že sa svetidlo nesmie kryvať žiadnym materiálom, ktorý by tlumil odvod vzniknutého tepla.

Zmeny: Nevykonávajte žiadne zmeny na svetidle, alebo na jeho prvodnom kábli. **Prvýdný kábel:** Vonkajší flexibilný kábel sa nedá vymeniť. V prípade jeho poškodenia odvezte svetidlo do odborného servisu, alebo k likvidácii. **Uvedenie do prevádzky:** Nespúšťajte svetidlo do prevádzky, pokiaľ svetidlo samotné, alebo jeho prvýdný kábel vykazuje známky poškodenia. **Výmena zdroja:** Pred výmenou zdroja musí byť svetidlo bez napätia! Presvedčte sa, či nie je svetidlo, alebo jeho zdroj horké a prípadne počkajte do ich vychladnutia. Používajte len zdroje, ktoré sú uvedené na svetidle. Maximálny príkon zdroja sa nesmie prekročiť a musí byť rešpektovaný predpísaný typ zdroja. **Pokyny k starostlivosti:** Svetidlo je možné čistiť len vo vypnutom stave. Do oblasti prvýdného kábla, alebo dielov pod napätím nesmie prniknúť žiadna vlhkosť! Použitím nevhodného čistiaceho prostriedku môžu vzniknúť škvrny, alebo môže dôjsť k poškôrkaniu povrchu.

SK Všeobecné bezpečnostné pokyny

Elektroinštaláciu musí vykonať kvalifikovaný elektrikár. **Pozor! Pred začiatkom montáže musí byť sieťové spojovacie vedenie bez napätia (vypnutá poistka).** Dodržujte symboly a bezpečnostné pokyny uvedené v nasledujúcej časti, aby ste zabránili neodbornej montáži alebo používaniu:

	Ochranná trieda 1: Lampy s týmto symbolom pripojíť do siete so žltó/zeleným ochranným vodičom na ochrannú uzemňovaciu svorku
	Ochranná trieda 2: pre lampy s týmto symbolom nie je potrebný k bezpečnej prevádzke žiadny ochranný vodič.
	Ochranná trieda 3: Lampy s týmto symbolom prevádzkujte iba s nízkym ochranným napätím. Pripojenie iba k elektrickému obvodu SELV.
	Minimálna vzdialenosť: Tento symbol vysvetľuje minimálnu vzdialenosť svetidla k osvetľovanej, bežne vztelivej ploche.
	Downlights: Tento symbol vysvetľuje, že lampa nie je vhodná, aby bola prekrytá materiálom na tlenie tepla.

Zmeny: Nevykonávajte žiadne zmeny na lampe alebo jej spojovacom kábli. **Spojovác kábel:** Vonkajší flexibilný kábel tejto lampy sa nedá vymeniť. Odvezte lampu do šrotu, pokiaľ je tento kábel poškodený. **Uvedenie do prevádzky:** Nespúšťajte lampu do prevádzky, pokiaľ lampa samotná alebo jej spojovacie kábel vykazuje poškodenie. **Výmena svetidla:** Pred výmenou svetidla musí byť lampa bez napätia! Lampa a svetidlo sú počas prevádzky horúce. Nechajte ich pred výmenou vychladnúť. Používajte iba svetidlá, ktoré sú uvedené na lampe. Maximálny výkon na svetidlo sa nesmie prekročiť. Prípadne musíte rešpektovať predpísaný typ svetidla. **Pokyny k pécí:** Čistíte lampu pouzite vo vypnutom stavu. Do spojovачho priestoru nebo dílu pod napätím nemôže proniknúť žiadná vlhkost. Čistići prostředek může způsobit vznik fleků.

HU Általános biztonsági tudnivalók

Az elektromos telepítést elektromos szakembernek kell elvégeznie. **Figyelem!** A szerelés kezdete előtt a hálózati csatlakozókábelnek feszültségmentesnek kell lennie (biztosíték kikapcsolva). Vegye figyelembe az alábbi magyarázó jeleket és biztonsági tudnivalókat, hogy elkerülje a nem szakszerű szerelés vagy használat miatti károkát:

	Védelmi osztály 1: Az ilyen jelű lámpákat a hálózati oldalon a sárga/zöld földelő-vezetékkel a védőföldelés kapcsaira csatlakoztatni
	Védelmi osztály 2: Az ilyen jelű lámpáknál a biztonságos üzemeleshez nem szükséges földelő vezeték.
	Védelmi osztály 3: Az ilyen jelű lámpákat csak védő kifesztültséggel szabad üzemeltetni. Csatlakozás csak Csatlakozás csak földelés nélkül törpefeszültségű (SELV) áramkörökre.
	Minimális távolság: Ez a jel mutatja a besugárzott, normál esetben gyúlékony felülethez való minimális távolságot.
	Downlights: Ez a jel mutatja, hogy a lámpa nem alkalmas arra, hogy hőszigetelő anyaggal letakarják.

Változtatások: Ne végezzen változtatásokat a lámpákon vagy azok csatlakozó vezetékén. **Csatlakozó vezeték:** A külső rugalmas vezeték nem cserélhető ki. Ha a vezeték megsérül, a lámpát le kell selejtezni. **Használat-bávetel:** Ne vegye használatba a lámpát, ha a lámpa maga, vagy a csatlakozó vezetéke látható sérülések jeleit mutatja. **Lámpa cseréje:** A lámpa cseréje előtt a lámpának feszültségmentesnek kell lennie! A lámpa és a lámpatest üzemelés közben meleg lesz. Cseré előtt hagyja lehűlni. Csak a lámpán megadott izzót használja. A maximális teljesítmény lámpánként nem léphető túl. Adott esetben az előírt zsebtűvel figyelembe kell venni. **Ápolási tudnivaló:** A lámpát csak kikapcsolt állapotban szabad tisztítani, nem kerülhet nedvesség a csatlakozótérébe vagy az áramot vezető alkatrészekbe. Tisztítószerek foltokat hagyhatnak hátra.

SI Splošni varnostni pogoji

Elektroinštalacijo sme izvesti samo električar. **Pozor! Pred začetkom montaže v omrežni napeljavi ne sme biti napetost (izklopljena varovalka).** Upoštevajte v nadaljevanju opisane simbole in varnostne napotke, da preprečite škode zaradi nestrokovne montaže ali uporabe:

	Zaščitni razred 1: Svetilke s tem simbolom priključite na omrežje z rumeno-zelenim vodnikom na ozemljitveno sponko
	Zaščitni razred 2: Za svetilke s tem simbolom ni potreben zaščitni vodnik za varno delovanje.
	Zaščitni razred 3: Svetilke s tem simbolom uporabljajte le z zaščitno nizko napetostjo. Priključek le na tokokroge z zaščitno nizko napetostjo (SELV).
	Najmanjša razdalja: Ta simbol prikazuje najmanjšo razdaljo sijalke od razsvetljenja, običajno vntelivje površine.
	Vgradne svetilke: Ta simbol prikazuje, da svetilka ni primerna za pokrivanje s toplotno izolacijskim materialom.

Spremembe: Svetilke ali njene priključne napeljave ne spreminjajte. **Napajalni kabel:** Zunanjeга gibljivega kabla svetilke ni mogoče zamenjati. Če je ta kabel poškodovan, svetilko zavrzite. **Zagon:** Če so vidne poškodbe svetilke ali njene priključne napeljave, svetilke ne uporabljajte. **Menjava sijalke:** Pred menjavo sijalke v svetilki ne sme biti prisotna napetost! Svetilka in sijalka se med uporabo segrejeta. Pred menjavo počakajte, da

se ohladita. Uporabljajte le sijalko, ki je navedena na svetilki. Maksimalne moči na sijalko ni dovoljeno prekoračiti. Upoštevati je treba tudi predpisano vrsto sijalke. **Napotek za nego:** Svetilko čistite samo v izključenem stanju, priključne prostore ali dele, ki so pod napetostjo, pa zaščitite pred vlago. Čistilna sredstva lahko povzročijo madeže.

HR Opće sigurnosne upute

Električnu instalaciju treba izvršiti kvalificirano osoblje. **Pozor! Prije početka montiranja mrežni kabal za napajanje ne smije biti pod naponom (isključiti osigurač).** Obratite pozornost na sljedeće objašnjene oznake i sigurnosne upute kako biste izbjegli štetu zbog nestručnog montiranja ili uporabe.

	Klasa zaštite 1: Svjetiljke s ovom oznakom priključiti žutim/zelenim zaštitnim vodičem od strane mreže na stezaljku zaštitnog uzemljenja.
	Klasa zaštite 2: Svjetiljke s ovom oznakom ne moraju imati zaštitne vodiče za siguran rad.
	Klasa zaštite 3: Svjetiljke s ovom oznakom koristiti samo sa sigurnosnim malim naponom (SELV). Priključak samo na strujni krug SELV.
	Minimalni razmak: Ova oznaka označava minimalni razmak rasvjetnog sredstva prema osvijetljenoj, normalno zapaljivoj površini.
	Rasvjeta: Ova oznaka označava da se svjetiljke ne smiju pokriva ti materijalom za toplotnu izolaciju.

Preinake: Ne vršite preinake na svjetiljkama ni na njihovim priključnim kablerna. **Priključni kabal:** Nije moguće zamijeniti vanjski fleksibilni kabal ove svjetiljke. Svjetiljku uništite ako je kabal oštećen. **Puštanje u rad:** Nemojte upotrijebiti svjetiljku ako je ona sama ili njezin priključni kabal vidljivo oštećen. **Zamjena rasvjetnog sredstva:** Prije zamjene rasvjetnog sredstva svjetiljka ne smije biti pod naponom! Svjetiljka i rasvjetno sredstvo vruci su dok gore. Neka se ohladi prije zamjene. Koristite samo rasvjetno sredstvo naznačeno za tu svjetiljku. Ne smije se premašiti maksimalna snaga rasvjetnog sredstva. Po potrebi uzeti u obzir i propisanu vrstu rasvjetnog sredstva. **Upute za održavanje:** Svjetiljke čistiti jedino kada su isključene. U priključnim prostorima i u dijelovima koji provode struju ne smije biti vlage. Sredstva za čišćenje mogu dovesti do stvaranja mrlja.

BA Opća sigurnosna uputstva

Električnu instalaciju treba izvršiti kvalifikovano osoblje. **Pažnja! Prije početka montiranja mrežni kabal za napajanje ne smije biti pod naponom (isključiti osigurač).** Obratite pažnju na sljedeće objašnjene oznake i sigurnosna uputstva kako biste izbjegli štetu zbog nestručnog montiranja ili upotrebe.

	Klasa zaštite 1: Svjetiljke s ovom oznakom priključiti žutim/zelenim zaštitnim vodičem od strane mreže na stezaljku zaštitnog uzemljenja.
	Klasa zaštite 2: Svjetiljke s ovom oznakom ne moraju imati zaštitne vodiče za siguran rad.
	Klasa zaštite 3: Svjetiljke s ovom oznakom koristiti samo sa sigurnosnim malim naponom (SELV). Priključak samo na strujni krug SELV.
	Minimalni razmak: Ova oznaka označava minimalni razmak između rasvjetnog sredstva i osvijetljene, inače zapaljive površine.
	Rasvjeta: Ova oznaka označava da se svjetiljke ne smiju pokriva ti materijalom za toplotnu izolaciju.

Izmjene: Ne vršite izmjene na svjetiljkama ni na njihovim priključnim kablovima. **Priključni kabal:** Nije moguće zamijeniti vanjski fleksibilni kabal ove svjetiljke. Svjetiljku uništite ako je kabal oštećen. **Puštanje u rad:** Nemojte upotrijebiti svjetiljku ako je ona sama ili njezin priključni kabal vidljivo oštećen. **Zamjena rasvjetnog sredstva:** Prije zamjene rasvjetnog sredstva svjetiljka ne smije biti pod naponom! Svjetiljka i rasvjetno sredstvo su vruci dok gore. Neka se ohladi prije zamjene. Koristite samo rasvjetno sredstvo naznačeno za tu svjetiljku. Ne smije se premašiti maksimalna snaga rasvjetnog sredstva. Po potrebi uzeti u obzir i propisanu vrstu rasvjetnog sredstva. **Uputstva za održavanje:** Svjetiljke čistiti jedino kada su isključene. U priključnim prostorima i u dijelovima koji provode struju ne smije biti vlage. Sredstva za čišćenje mogu dovesti do stvaranja mrlja.

RS Opšta bezbednosna uputstva

Električnu instalaciju treba da izvrši kvalifikovano osoblje. **Oprez! Pre početka montiranja, mrežni kabl za napajanje ne sme biti pod naponom (isključiti osigurač).** Obratite pažnju na sledeće objašnjene oznake i bezbednosna uputstva kako biste izbegli štetu zbog nestručne montaže ili upotrebe.

	Klasa zaštite 1: Svetiljke s ovom oznakom priključiti žutim/zelenim zaštitnim vodičem od strane mreže na stezaljku zaštitnog uzemljenja.
	Klasa zaštite 2: Svetiljke s ovom oznakom ne moraju imati zaštitne vodiče za siguran rad.
	Klasa zaštite 3: Svetiljke s ovom oznakom koristiti samo sa sigurnosnim malim naponom (SELV). Priključiti samo na strujni krug SELV.
	Minimalni razmak: Ova oznaka označava minimalni razmak rasvetnog sredstva prema osvetljenoj, inače zapaljivoj površini.
	Rasveta: Ova oznaka označava da se svjetiljke ne smeju pokriva ti materijalom za toplotnu izolaciju.

Izmene: Ne vršite izmene na svetiljkama ni na njihovim priključnim kablovima. **Priključni kabl:** Nije moguće zameniti spoljni fleksibilni kabl ove svetiljke. Svetiljku uništite ako je kabl oštećen. **Puštanje u rad:** Nemojte da upotrebljavate svetiljku ako je ona sama ili njen priključni kabl vidljivo oštećen. **Zamena rasvetnog sredstva:** Prije zamene rasvetnog sredstva svetiljka ne sme da bude pod naponom! Svetiljka i rasvetno sredstvo su vrući dok su uključeni. Pre zamene je potrebno da se ohladi. Koristite samo rasvetno sredstvo namenjeno za tu svetiljku. Ne sme se premašiti maksimalna snaga rasvetnog sredstva. Po potrebi uzeti u obzir i propisanu vrstu rasvetnog sredstva. **Uputstva za održavanje:** Svetiljke čistiti jedino kada su isključene. U priključnim prostorima i u delovima koji provode struju ne sme biti vlage. Sredstva za čišćenje mogu dovesti do stvaranja mrlja.

RO Indicații generale privind siguranța

Instalarea electrica trebuie efectuată de electricieni autorizați. **Atenție! Înainte de montaj, cablurile de conectare la rețea trebuie să fie scoase de sub tensiune (siguranța deconectată).** Respectați simbolurile ilustrate și indicațiile privind siguranța, pentru a evita daunele care pot aparea în urma unui montaj sau a unei utilizări necorespunzătoare:

	Clasa de protecție 1: Lampile cu acest simbol se conectează alături de conductorul galben/verde pe clema de împământare
	Clasă de protecție 2: pentru Lampile cu acest simbol nu este necesar un conductor pentru o utilizare sigură.
	Clasa de protecție 3: Lampile cu acest simbol trebuie utilizate numai cu tensiune foarte scăzută. Conexiune doar la circuitele SELV.
	Distanță minimă: Acest simbol ilustrează distanța minimă dintre lampă și suprafața iluminată, în mod normal inflamabilă.
	Downlights: Acest simbol indică faptul că lampa nu poate fi acoperită cu material de izolație.

Modificări: Nu efectuați modificări la lampă sau la conexiunile acesteia. **Conexiuni:** Cablurile flexibile exterioare ale acestei lampi nu pot fi înlocuite.In cazul in care cablurile sunt avariate aruncați lampa. **Punere in functiune:** Nu puneți lampa în funcțiune. In cazul în care lampa sau cablurile prezintă daune. Înlocuirea corpurilor de iluminat: Înainte de înlocuirea corpurilor de iluminat, cablurile trebuie scoase de sub tensiune! Lămpile și corpurile de iluminat în funcțiune sunt fierbinți. Înainte de înlocuire, lăsați-le să se răcească. Nu trebuie depășită sarcina maximă per corp de iluminat. Dacă este necesar, trebuie respectat tipul Corpului de iluminat. **Instrucțiuni privind îngrijirea:** Lămpile trebuie curățate doar atunci când nu sunt în funcțiune, umezeala nu trebuie să intre în compartimentele cablurilor sau în contact cu componentele sub tensiune. Agenții de curățare pot duce la apariția petelor de exsudate.

BG Общи указания за безопасност

Монтажът и свързването на осветителното тяло към електрическата инсталация трябва да се извършва само от квалифициран техник. **ВНИМАНИЕ! Преди започване на работа проверете дали инсталацията не е под напрежение /изключете предпазителите./**

Спазвайте безопасност, за да се избегнат неприятни резултати от неправилна експлоатация:

	Клас на защита 1: При наличието на този символ задължително свързвайте външият жълто/зелен проводник към защитно-заземителната клема на осветителя.
	Клас на защита 2: При наличието на този символ за безопасност не е необходимо свързване към защитна заземителна клема.
	Клас на защита 3: Осветителните тела с този символ работат само с ниско напрежение. Свързвайте само с инсталация ниско напрежение след трансформатор.
	Минимално разстояние: Този символ показва минималното разстояние между източника на светлина и осветяемата горима повърхност.
	Този символ показва, че осветителното тяло не може да се покрива с топлоизолиращи материали.

Промени: Не правете никакви промени по осветителното тяло или свързващите кабели. **Свързващи кабели:** Външните гъвкави кабели на това осветително тяло не могат да се заменят. Извървяте лампата, ако кабелите са повредени. **Въвеждане в експлоатация:** Не включвайте лампата, ако осветителното тяло или кабелите са повредени. Смяна на източника на светлина: Преди смяна на източника на светлина прекъснете захранващото напрежение към осветителното тяло. Осветителните тела и източниците на светлина се нагреват по време на работа. Преди да посочните към подмяна,оставете ги да изстинат.Използвайте само посочените видове източници на светлина за това осветително тяло. Максималната мощност на източниците на светлина не трябва да превишава тази, посочена върху осветителното тяло. **Указания за поддръжка:** Лампите се почистват само в изключено състояние. Пазете попадане на влага върху кабелите или частите под напрежение. Почиставащите препарати могат да образуват петна.

GR Γενικές υποδείξεις ασφαλείας

Η ηλεκτρική εγκατάσταση πρέπει να διενεργείται από ηλεκτροτεχνίτη. **Προσοχή! Πριν την έναρξη της συνಾರμολόγησης πρέπει να είναι ο αγωγός σύνδεσης στο ηλεκτρικό δίκτυο άνευ τάσης (αποσυνδεδεμένη ασφάλεια).** Λαμβάνετε υπόψη σας τα παρακάτω διεκρινιζόμενα σύμβολα και τις υποδείξεις ασφαλείας, για να αποφύγετε ζημιές από συναρμολόγηση ή χρήση που δεν αρμόζει στους κανόνες της τέχνης:

	Κατηγορία προστασίας 1: Από πλευράς δικτύου συνδέστε τον κεντροντισμένο προστατευτικό αγωγό των φωτιστικών με αυτό το σύμβολο με στον ακροδέκτη γείωσης.
	Κατηγορία προστασίας 2: Για φωτιστικά με αυτό το σύμβολο δεν χρειάζεται προστατευτικός αγωγός για την ασφαλή λειτουργία.
	Κατηγορία προστασίας 3: Φωτιστικά με αυτό το σύμβολο να χρησιμοποιούνται μόνο με μφική προστατευτική τάση. Συνδεση ήχο σε ηλεκτρικά κυκλώματα πολύ χαμηλής προστατευτικής τάσης.
	Ελάχιστη απόσταση: Αυτό το σύμβολο διασαφηνίζει την ελάχιστη απόσταση του φωτιστικού από τη φωτιζόμενη, κανονικά αναδεδέμη επιφάνεια.
	Downlights: Αυτό το σύμβολο διασαφηνίζει, ότι το φωτιστικό δεν είναι κατάλληλο για επικάλυψη με θερμομονωτικό υλικό.

Τροποποιήσεις: Μην προβαίνετε σε τροποποιήσεις του φωτιστικού ή του αγωγού του σύνδεσης. **Αγωγός σύνδεσης:** Ο εξωτερικός, εύκαμπτος αγωγός του φωτιστικού αυτού δεν μπορεί να ανταλλάξει. Σε περίπτωση που έχει βλάβη αυτός ο αγωγός, δώστε το φωτιστικό για απόσυρση. **Έναρξη λειτουργίας:** Μην ενεργοποιείτε το φωτιστικό, εάν υπάρχουν ορατές ζημιές στο ίδιο το φωτιστικό ή τον αγωγό του σύνδεσης. **Αλλαγή λαμπτήρα:** Πριν την αλλαγή λαμπτήρα πρέπει να είναι το φωτιστικό άνευ τάσης! Το φωτιστικό και ο λαμπτήρας θερμαίνονται κατά τη λειτουργία. Αφίστε τον να κρυώσει πριν την αλλαγή. Χρησιμοποιείτε μόνο τον αναφερόμενο πάνω στο φωτιστικό λαμπτήρα. Η μέγιστη απόδοση ανά λαμπτήρα δεν επηρεάζεται να ξεπερνιέται. Στην ανάγκη πρέπει να ληφθεί υπόψη και ο προδιαγεγραμμένος τύπος λαμπτήρα. **Υπόδειξη φροντίδας:** Καθαρίζετε φωτιστικά μόνο σε αποσυνδεδεμένη κατάσταση, μην κοιμίζετε υπαρία σε χώρους συνδέσεων ή ρευματοφόρα εξαρτήματα. Ουσίες καθαρισμού μπορούν να προκαλέσουν κηλιδώσεις.

TR Genel güvenlik uyarıları

Elektrik tesisati çalışmaları elektrik uzmanı tarafından yapılmalıdır.**Dikkat! Montaj uygulamasına başlanmadan önce elektrik bağlantı kablosu gerilimsiz durumda olmalıdır (sigorta kapalıdır).** Usulüne uygun olmayan montaj uygulamalarından veya kullanmı sekinden kaynaklanabilecek muhtemel hasarları önlemek amacıyla aşağıda belirtilen semboller ve güvenlik uyarılarını dikkate alın:

	Koruma sınıfı 1: Bu sembole sahip lambalar, elektrik şebekesi tarafından sarı/yeşil koruyucu iletken ile koruma topraklaması bağlantı klemensine bağlanmalıdır.
	Koruma sınıfı 2: Bu sembole sahip lambaların güvenli bir şekilde çalıştırılman için bir koruyucu iletken gerekli değildir.
	Koruma sınıfı 3: Bu sembole sahip lambalar, sadece koruyucu düşük gerilim ile çalıştırılmalıdır. Sadece SELV akım devrelerine bağlanmalıdır.
	Asgari mesafe: Bu sembol, lamba ile lambanın aydınlatma normal yarı yüzeyler ile arasında birkalması gereken mesafeyi göstermektedir.
	Downlight: Bu sembol, lambanın ısı yalıtım malzemesi ile kaplanması için uygun olmadığını belirtmektedir.

Değişiklikler: Lambada veya lambanın bağlantı kablosunda herhangi bir değişiklik yapmayın. **Bağlantı kablosu:** Bu lambanın dışta kalan esnek kablosu değiştirilemez. Bu esnek kablo hasarlı olduğunda, lambayı artık kullanmayın ve imha edin. Çalıştırılması: Lambayı, lambada veya lambanın bağlantı kablosunda göze görünür hasarlar olduğunda çalıştırmayın. **Ampul değişimi:** Lamba, ampul değiştirilmeden önce gerilimsiz durumda getirilmelidir! Lamba ve ampul, çalışma sırasında ısınır. Ampulu değiştirmeden önce soğumasını bekleyin. Sadece lamba üzerinde belirtilen ampulden kullanın. Her bir ampul için öngörülen maksimum güç aşılmalıdır. Gerektiğinde öngörülen başka tip ampul kullanılmalıdır. **Temizlik uyarısı:** Lambayı, sadece kapalı durumdakyken temizleyin. Bağlantı yerlerine veya akım iletken parçalara sıslak ulaşmamalıdır. Temizlik maddeleri leke oluşmasına yol açabilir.

RU Общие указания по технике безопасности

Электромонтаж должен проводить квалифицированный электрик. Внимание! Перед началом монтажных работ сетевой подводящий кабель должен быть обесточен (отключить предохранитель). Принимайте во внимание символы с пояснениями и указания по технике безопасности, приводимые ниже, с целью предотвращения повреждений, вызываемых ненадлежащим монтажом или эксплуатацией:

	Класс защиты 1: Светильники с этим символом – сетевой питающий кабель с желтым/зеленым защитным проводом подключить к клемме защитного заземления.
	Класс защиты 2: Светильники с этим символом – для безопасной работы защитный заземляющий провод не требуется.
	Класс защиты 3: Светильники с этим символом можно эксплуатировать только с безопасным сверхнизким напряжением. Подключение только к цепям SELV.
	Минимальное расстояние: Этот символ указывает на минимальное расстояние источника света от облучаемой поверхности, обладающей стандартной возгораемостью.
	Лональные светильники: Этот символ поясняет, что светильник не подходит для того, чтобы закрывать его теплоизолирующим материалом.

Изменения: ничего не менятьте в светильнике или в подключающей соединительной линии. **Подключающая соединительная линия:** внешний гибкий провод этого светильника менять нельзя. Утилизируйте светильник, если этот провод поврежден. **Запуск:** не вводите в эксплуатацию светильник, если светильники или его подключающий провод имеют видимые повреждения. **Замена лампочек:** перед заменой лампочки светильник необходимо обесточить! Лампочки, источники света, осветительные приборы во время работы нагреваются. Охладите их перед заменой. Применяйте только те осветительные приборы, которые предписаны для применения в этом светильнике. Запрещено превышать максимально допустимую мощность осветительных приборов данногo светильника. При необходимости следует использовать такие предписываемый тип осветительного прибора. **Указание по уходу:** светильник следует очищать только в выключеном состоянии. Не допускайте попадания влаги на контактную группу или токоведущие детали. Средства для очистки могут оставлять пятна.

UA Загальні правила безпеки

Електричний монтаж має виконувати кваліфікований електрик. **Увага! Перед початком монтажу провід приєднання до мережі повинен бути струменевий (вимкнути запобіжник).** Зверніть увагу на символи та правила безпеки, що пояснюються нижче, щоб запобігти збиткам внаслідок неправильного монтажу або використання:

	Клас захисту 1: Світильники з цим символом приєднати жовтим/зеленим захисним дротом до клеми захисного заземлення мережі
	Клас захисту 2: для світильників з цим символом не потрібен захисний дрiт для безпечної експлуатації.
	Клас захисту 3: Світильники з цим символом експлуатуються тільки з безпечно низькою напругою. Приєднання тільки до мережі безпечної низької напруги (SELV).
	Мінімальна відстань: Цей символ пояснює мінімальну відстань від освітлювального приладу до нормально зяємистої поверхні, яка освітлюється.
	Стеильний світльник: Цей символ означає, що світльник непридатний для того, щоб накривати його теплоізоляційним матеріалом.

Зміни: Не можна вносити зміни в конструkcію світильника або його з'єднувального дроту. **З'єднувальний дрiт:** Зовнішній гнучкий дрiт цього світильника замінювати не можна. Якщо цей дрiт пошкоджений, увесь світильник непридатний до експлуатації. **Введення до експлуатації:** Не можна включати світильник, якщо він сам або його з'єднувальний дрiт мають видимі пошкодження. **Заміна лампочки:** Перед заміною лампочки вимкнути напругу світильника! Світильник та лампочка під час роботи нагріваються. Перед заміною слiд дати їм охолонути. Використовуйте тільки лампочки, які вказані на світильниках. Не можна перевищувати максимальну потужність лампочки. Слiд звертати увагу також на встановлений для світильника тип лампочки. **Вказівки з огляду:** Чистити світильник тільки в вимкненому стані, волога не повинна потрапляти на поверхні з'єднань або на деталі, по яким тече струм. Засоби для чищення можуть призводити до утворення плям.

CN 一般安全注意事项

电气安装应由电气专业人员实施。注意！开始安装之前，必须先切断电源（保护装置已关闭）。请关注下面介绍的图标和安全注意事项，以避免不专业的安装和使用造成的损失：

	防护等级 1： 具有该图标的灯 把电源侧的黄色/绿色地线接到保护接地端子上
	防护等级 2： 具有该图标的灯 安全运行不需要接地线。
	防护等级 3： 具有该图标的灯 仅在保护低电压下运行。只接到 SELV 电路上。
	最小距离： 该图标表示灯中心与被照射的、一般可燃的平面之间的最短距离。
	下照灯： 该图标表示灯不适合用隔热材料遮盖。